

## uitwerkbijlage

Naam kandidaat \_\_\_\_\_ Kandidaatnummer \_\_\_\_\_

5

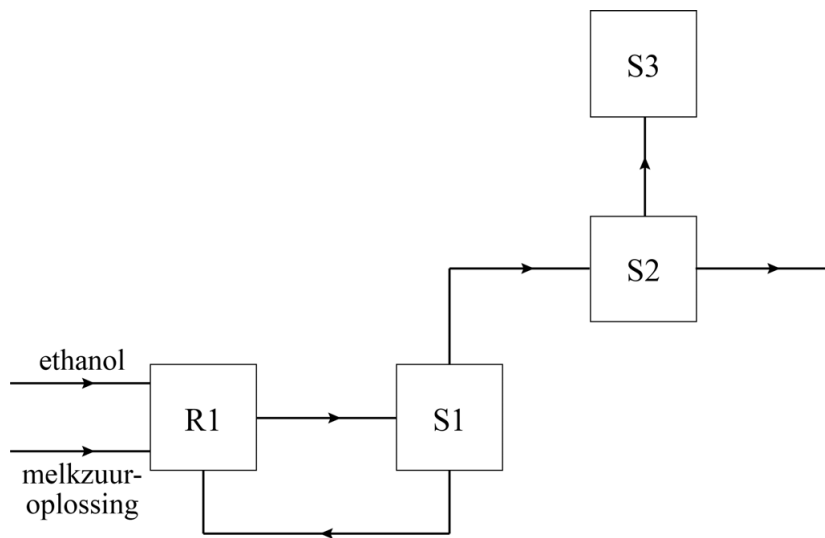

21

**VERGEET NIET DEZE UITWERKBIJLAGE IN TE LEVEREN**